



E-Klasse Berline Business Solution LIMITED.

Prijslijst. Geldig vanaf 23 maart 2020.

Mercedes-Benz

Das Beste oder nichts.



Modelvarianten, technische gegevens, prijzen.







Type	Brandstof Aantal cilinders Cilinderinhoud	Transmissie	Vermogen/koppel: kW (pk) Nm	Topsnelheid km/u Acceleratie 0-100 km/u	Gecombineerd verbruik Gecombineerd emissie EURO-norm Fiscale PK	Aanbevolen catalogusprijs incl. BTW (€) excl. BTW (€)
E 200 d Business Solution	Diesel 4-in-lijn 1.597	9G-TRONIC	118 kW (160 pk) 360 Nm / 1.600-2.600	226 km/u 8,4 s	5,2 - 5,8 l/100 km · 136 - 152 g/km (WLTP) 4,2 - 4,5 l/100km · 110 - 120 g/km (NEDC) 6d-TEMP-EVAP-ISC 9 pk	53.482,00 44.200,00
E 220 d Business Solution	Diesel 4-in-lijn 1.950	9G-TRONIC	143 kW (194 pk) 400 Nm / 1.600-2.800	240 km/u 7,3 s	5,4 - 6,0 l/100 km · 142 - 158 g/km (WLTP) 4,5 - 4,6 l/100km · 118 - 122 g/km (NEDC) 6d-TEMP-EVAP-ISC 10 pk	56.870,00 47.000,00
E 300 de Business Solution	Diesel 4-in-lijn 1.950 [EQ Power]	9G-TRONIC	143+90 kW (194+122 pk) 400+440 Nm / 1.600-2.600 <u>Systeemvermogen:</u> 225 kW (306 pk) 700 Nm	250 km/u 5,9 s	1,3 - 1,4 l/100 km • 34 - 37 g/km (WLTP) 17,1 - 17,7 kWh/100km (WLTP) 1,5 l/100km • 39 g/km (NEDC) 6d-TEMP-EVAP-ISC 10 pk	68.607,00 56.700,00
E 200 Business Solution	Benzine 4-in-lijn 1.991 [EQ Boost]	9G-TRONIC	145+10 kW (197+14 pk) 320 Nm / 1.650-4.000	240 km/u 7,5 s	7,0 - 7,3 l/100 km · 160 - 166 g/km (WLTP) 6,1 l/100km · 139 g/km (NEDC) 6d-TEMP-EVAP-ISC 11 pk	56.023,00 46.300,00
E 300 e Business Solution	Benzine 4-in-lijn 1.991 [EQ Power]	9G-TRONIC	155+90 kW (211+122 pk) 350+440 Nm / 1.300-4.000 <u>Systeemvermogen:</u> 235 kW (320 pk) 700 Nm	250 km/u 5,7 s	1,6 - 1,6 l/100 km • 36 - 39 g/km (WLTP) 17,1 - 17,6 kWh/100km (WLTP) 1,7 l/100km • 38 g/km (NEDC) 6d-TEMP-EVAP-ISC 11 pk	66.429,00 54.900,00

Design.





Design. Business Solution LIMITED.

Exterieur. Business Solution.

Code				Prijs incl. BTW (€)	Prijs excl. BTW (€)	E 200 d	E 220 d	E 300 de	E 200	E 300 e
PYE	Business Solution			0,00	0,00	S	S	S	S	S
R43 +R01	17" lichtmetalen velgen 'Business Solution' 7,5Jx17 ET40 225/55			0,00	0,00	S	S	-	S	S
R32 +R01	18" lichtmetalen velgen 'Business Solution' Voor: 8,0Jx18 ET43 245/45 - Achter: 9,0Jx18 ET49 275/40			0,00	0,00	-	-	S	-	-







Design. Business Solution LIMITED.

Exterieur. Business Solution.

Code		Prijs incl. BTW (€)	Prijs excl. BTW (€)	E 200 d	E 220 d	E 300 de	E 200	E 300 e
201	Leder Zwart 	0,00	0,00	<input type="radio"/>	<input type="radio"/>	<input type="radio"/>	<input type="radio"/>	<input type="radio"/>
214	Leder Macchiatto beige 	0,00	0,00	<input type="radio"/>	<input type="radio"/>	<input type="radio"/>	<input type="radio"/>	<input type="radio"/>
215	Leder Notenbruin 	0,00	0,00	<input type="radio"/>	<input type="radio"/>	<input type="radio"/>	<input type="radio"/>	<input type="radio"/>
739 +737	Sierdelen in aluminium met middenconsole in zwarte essenhout 	0,00	0,00	S	S	S	S	S
58U	Interieurhemel in stof kristalgrijs enkel in combinatie met interieur 201	0,00	0,00	<input type="radio"/>	<input type="radio"/>	<input type="radio"/>	<input type="radio"/>	<input type="radio"/>
55U	Interieurhemel in stof Macchiato beige enkel in combinatie met interieur 214 en 215	0,00	0,00	<input type="radio"/>	<input type="radio"/>	<input type="radio"/>	<input type="radio"/>	<input type="radio"/>



Design. Business Solution LIMITED.

Exterieur. Business Solution AMG.

Code		Prijs incl. BTW (€)	Prijs excl. BTW (€)	E 200 d	E 220 d	E 300 de	E 200	E 300 e
DS3 +PYH	Business Solution AMG  	3.630,00	3.000,00	●	●	●	●	●
RQQ +R01	18" lichtmetalen velgen 'Business Solution AMG' 8,0Jx18 ET43 245/45  	0,00	0,00	○	○	-	○	-
RQK +R01	18" lichtmetalen velgen 'Business Solution AMG' Voor: 8,0Jx18 ET43 245/45 - Achter: 9,0Jx18 ET49 275/40  	0,00	0,00	-	-	○	-	○

Design. Business Solution LIMITED.

Exterieur. Business Solution AMG.

Code		Prijs incl. BTW (€)	Prijs excl. BTW (€)	E 200 d	E 220 d	E 300 de	E 200	E 300 e
811	Nappa leder Zwart 	0,00	0,00	O	O	O	O	O
824	Nappa leder Zadelbruin 	0,00	0,00	O	O	O	O	O
739 +737	Sierdelen in aluminium met middenconsole in zwarte essenhout 	0,00	0,00	S	S	S	S	S
51U	Interieurhemel in stof zwart	0,00	0,00	S	S	S	S	S

Design. Business Solution.

Lakken.

Prijs incl. BTW (€)

Prijs excl. BTW (€)

Metaal

0,00

0,00



992 - Seleniet grijs



197 - Obsidiaan zwart



890 - Cavansiet blauw

designo

943,80

780,00



799 - Diamant wit

Uitrusting.



Uitrusting.

Code		Prijs incl. BTW (€)	Prijs excl. BTW (€)	Business Solution	Business Solution AMG
632	High-performance LED-koplampen	0,00	0,00	S	S
P44	Parkeerpakket met achteruitrijcamera	0,00	0,00	S	S
P49	Spiegelpakket	0,00	0,00	S	S
859	10,25" Mediadisplay	0,00	0,00	S	S
355	Mercedes-Benz Navigatie	0,00	0,00	S	S
+357					
367	Live Traffic information	0,00	0,00	S	S
PBF	Connectiviteitspakket voor Navigatie	0,00	0,00	S	S
P65	Zitcomfortpakket	0,00	0,00	S	S
873	Verwarmde zetels vooraan	0,00	0,00	S	S
	Voorstoelen elektrisch verstelbaar	0,00	0,00	S	S
876	Interieurverlichtingspakket	0,00	0,00	S	S
U 12	Veloursmatten	0,00	0,00	S	-
U26	AMG-matten	0,00	0,00	-	S

Uitrusting.

Code		Prijs incl. BTW (€)	Prijs excl. BTW (€)	Business Solution	Business Solution AMG
08U	<u>Mercedes me connect</u>	0,00		S	S
+09U	Voertuig Set-up en voertuig monitoring	0,00			
580	Automatische aircontioning THERMATIC	0,00		S	S
		0,00			
440	Cruise control	0,00		S	S
		0,00			
30P	Opbergpakket	0,00		S	S
		0,00			
287	Neerklapbaar achterbank	0,00		S	S
		0,00			
P55	Night pack	0,00		-	S
		0,00			
840	Warmtewerend, donkergetint glas	471,90		●	-
		390,00			
		0,00		-	S
		0,00			
537	Digitale radio (DAB+)	0,00		S	S
		0,00			
464	12,3" digitaal instrumentencluster	0,00		S	S
		0,00			
234	Dodehoekassistent	0,00		S	S
		0,00			
897	Draadloos oplaadsysteem voor smartphone	0,00		S	S
		0,00			

Uitrusting.

Code		Prijs incl. BTW (€)	Prijs excl. BTW (€)	Business Solution	Business Solution AMG
550	Trekhaak met ESP-aanhangwagenstabilisatie	1.016,40	840,00	●	●
P20	Rijassistentiepakket plus	2.359,50	1.950,00	●	●
14U	Smartphone-integratiepakket	484,00	400,00	●	●
P54	Antidiefstalpakket	568,70	470,00	●	●
413	Panoramisch schuifdak	2.141,70	1.770,00	●	●

Overige technische gegevens.

Type	Transmissie	Leeggewicht (kg) ⁴⁾	Max. totaalgewicht (kg)	Trekgewicht (kg)	Tankinhoud (l) / Batterijcapaciteit (kWh)	Volume koffer (l)
E 200 d	9G-TRONIC	1.705	2.340	2.100	66 / -	540
E 220 d	9G-TRONIC	1.715	2.350	2.100	66 / -	540
E 300 de	9G-TRONIC	2.060	2.700	2.100	60 / 13,5	400
E 200	9G-TRONIC	1.695	2.355	1.900	66 / -	540
E 300 e	9G-TRONIC	2.005	2.650	-	60 / 13,5	400

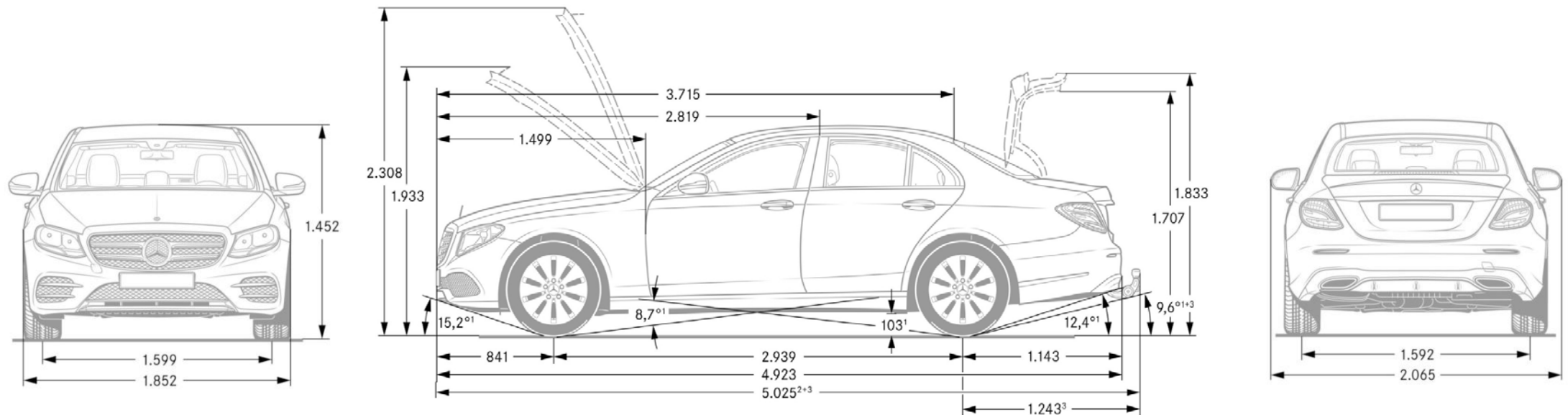

1) Bij Max. totaalgewicht 2) Inclusief nummerplaathouder (5mm) 4) Massa van een, af-fabriek standaard uitgerust, voertuig in rijklare toestand waarvan de brandstoftank minstens 90% gevuld is, het gewicht van de bestuurder (geschat op 75kg) en vloeistoffen.

Fiscaal overzicht. Vlaanderen.

Type	Baumuster	Transmissie	Bandtype	Velgcode	CO2-waarde (volgens NEDC)	B.I.V. **	Verkeers- belasting **	Fiscale aftrekbaarheid *	Netto VAA *** (EUR/maand)
E 200 d	213.212	9G-TRONIC	R01	R43	110 g/km	687,01 EUR	323,94 EUR	65,0%	132,96 EUR
E 200 d	213.212	9G-TRONIC	R01	RQQ	120 g/km	783,00 EUR	332,66 EUR	60,0%	165,05 EUR
E 220 d	213.204	9G-TRONIC	R01	R43	118 g/km	761,20 EUR	383,49 EUR	61,0%	159,93 EUR
E 220 d	213.204	9G-TRONIC	R01	RQQ	122 g/km	806,24 EUR	387,54 EUR	59,0%	180,55 EUR
E 300 de	213.216	9G-TRONIC	R01	R32	39 g/km	0,00 EUR	0,00 EUR	100,0%	86,59 EUR
E 300 de	213.216	9G-TRONIC	R01	RQK	39 g/km	0,00 EUR	0,00 EUR	100,0%	92,14 EUR
E 200	213.280	9G-TRONIC	R01	R43	139 g/km	605,48 EUR	394,14 EUR	54,0%	159,41 EUR
E 200	213.280	9G-TRONIC	R01	RQQ	139 g/km	605,48 EUR	394,14 EUR	54,0%	170,93 EUR
E 300 e	213.053	9G-TRONIC	R01	R32	38 g/km	0,00 EUR	0,00 EUR	100,0%	83,26 EUR
E 300 e	213.053	9G-TRONIC	R01	RQQ	38 g/km	0,00 EUR	0,00 EUR	100,0%	88,81 EUR

* Van toepassing vanaf 1 januari 2020

** Deze cijfers zijn louter informatief. Meer informatie op www.vlaanderen.be

*** Deze cijfer zijn louter informatief. Berekend op basis van marginale aanslagschijf van 53,50%, na toepassing van vrijstelling woon-werkverkeer (alleen van toepassing bij werknemers).

De uiteindelijk verschuldigde belasting is afhankelijk van de werkelijke (gezins)situatie

Fiscaal overzicht. Brussel/Wallonië/Leasing.

Type	Baumuster	Transmissie	Bandtype	Velgcode	CO2-waarde (volgens NEDC)	B.I.V. **	Verkeers- belasting **	Fiscale aftrekbaarheid *	Netto VAA *** (EUR/maand)
E 200 d	213.212	9G-TRONIC	R01	R43	110 g/km	1.239,00 EUR	290,80 EUR	65,0%	132,96 EUR
E 200 d	213.212	9G-TRONIC	R01	RQQ	120 g/km	1.239,00 EUR	290,80 EUR	60,0%	165,05 EUR
E 220 d	213.204	9G-TRONIC	R01	R43	118 g/km	2.478,00 EUR	337,00 EUR	61,0%	159,93 EUR
E 220 d	213.204	9G-TRONIC	R01	RQQ	122 g/km	2.478,00 EUR	337,00 EUR	59,0%	180,55 EUR
E 300 de	213.216	9G-TRONIC	R01	R32	39 g/km	2.478,00 EUR	337,00 EUR	100,0%	86,59 EUR
E 300 de	213.216	9G-TRONIC	R01	RQK	39 g/km	2.478,00 EUR	337,00 EUR	100,0%	92,14 EUR
E 200	213.280	9G-TRONIC	R01	R43	139 g/km	2.478,00 EUR	437,45 EUR	54,0%	159,41 EUR
E 200	213.280	9G-TRONIC	R01	RQQ	139 g/km	2.478,00 EUR	437,45 EUR	54,0%	170,93 EUR
E 300 e	213.053	9G-TRONIC	R01	R32	38 g/km	0,00 EUR	0,00 EUR	100,0%	83,26 EUR
E 300 e	213.053	9G-TRONIC	R01	RQQ	38 g/km	0,00 EUR	0,00 EUR	100,0%	88,81 EUR

* Van toepassing vanaf 1 januari 2020

** Deze cijfers zijn louter informatief. Meer informatie op <https://fiscaliteit.brussels> | www.wallonie.be | www.vlaanderen.be

*** Deze cijfer zijn louter informatief. Berekend op basis van marginale aanslagschijf van 53,50%, na toepassing van vrijstelling woon-werkverkeer (alleen van toepassing bij werknemers).

De uiteindelijk verschuldigde belasting is afhankelijk van de werkelijke (gezins)situatie

Bijlage.

Disclaimer

De vermelde waarden werden gemeten volgens de voorgeschreven meetmethode. Het betreft 'WLTP-CO2-waarden' conform Art. 2 Nr. 3 van de doorvoerverordening (EU) 2017/1153. De waarden van het brandstofverbruik werden op basis van deze waarden bepaald. Het stroomverbruik werd berekend op basis van VO 683/2008/EG. De opgaven hebben geen betrekking op een specifiek voertuig. Ze zijn slechts bedoeld ter vergelijking van verschillende voertuigen onderling. De waarden kunnen variëren al naargelang de gekozen opties.

De aanbevolen catalogusprijzen zijn maximale adviesprijzen. Wijzigingen voorbehouden. De prijzen voor opties gelden uitsluitend voor inbouw af fabriek. Wijzigingen in constructie en uitvoering, alsmede drukfouten zijn voorbehouden.

Uw Mercedes-Benz dealer kan u bij bestelling verzoeken om een aanbetaling van 15% van de consumentenprijs.

Geef voorrang aan veiligheid.

Milieu-informatie KB 19/03/2004: www.mercedes-benz.be

Onder voorbehoud van drukfouten en tussentijdse wijzigingen

Mercedes-Benz Belgium Luxembourg NV - Tollaan 68 - 1200 Brussel - Uitgave 2019.07.29

RPR Brussel, BTW BE 0419.946.355

Wijzigingen voorbehouden S.E. & O.



Financieel maatwerk voor uw Mercedes-Benz

Met een Mercedes-Benz kiest u voor een uitzonderlijke auto. En voor heel veel flexibiliteit, vooral in combinatie met onze mobiliteitsoplossingen. Zo neemt u snel en slim plaats achter het stuur van uw Mercedes-Benz.

Kies in één handomdraai en op één enkele plaats uw voertuig, uw mobiliteitsoplossing en uw verzekering : bij uw Mercedes-Benz Concessiehouder. U heeft aldus de zekerheid om te kunnen genieten van een exclusieve service, eigen aan Mercedes-Benz. Interesse? Ontdek ons uitgebreid dienstenaanbod op www.mbf.be, neem contact op met uw Mercedes-Benz Partner of bel naar 02 254 68 94.

Mercedes-Benz Financial Services

