



Tarif GLA

Valable à partir du 20 avril 2022.

Mercedes-Benz





Equipement de série.

CODE	EQUIPEMENT DE SERIE	Essential Line	Business Line	Luxury Line	AMG Line	Mercedes-AMG
EXTERIEUR						
	Peinture métallisée	S	S	S	S	S
916	Grand réservoir de carburant Pas sur GLA 180 d/GLA 200 d/GLA 180/GLA 200/GLA 250 e	-	-	S	S	S
	Extérieur de série	S	-	-	-	-
890	Hayon EASY PACK	-	S	S	S	S
R43	Jantes alliage 17" à 10 branches	S	-	-	-	-
P27	Extérieur STYLE	-	S	-	-	-
	Lamelle unique dans la calandre en finition argent, avec insert chromé	-	S	-	-	-
725	Rampes de toit en aluminium poli	-	S	-	-	-
	Bas des vitres latérales en finition noir	-	S	-	-	-
72R	Jantes alliage 17" à 10 branches	-	S	-	-	-
P59	Extérieur PROGRESSIVE	-	-	S	-	-
	Grille de calandre diamant avec pastilles noires et lamelle en finition argent mat avec insert chromé	-	-	S	-	-
	Entourage des vitres latérales en chromé	-	-	S	-	-
	Sorties d'échappement apparentes et jupe arrière avec insert décoratif chromé	-	-	S	S	S
R10	Jantes alliage 18" à 5 doubles branches	-	-	S	-	-
950	Extérieur AMG	-	-	-	S	-
	Grille de calandre diamant avec pastilles chromées et lamelle en finition argent mat avec insert chromé	-	-	-	S	-
		-	-	-	S	-
772	Kit carrosserie AMG composé d'une jupe avant AMG avec splitter avant chromé	-	-	-	S	-
	Bas de caisse AMG dans le ton carrosserie	-	-	-	S	S
	Sorties d'échappement apparentes et jupe arrière AMG avec insert décoratif chromé	-	-	-	S	-
U28	Système de freinage avec disques de frein de plus grande dimension sur les essieux avant	-	-	-	S	-
	Extérieur Mercedes-AMG	-	-	-	-	S
RTH	Jantes alliage AMG 19" à 5 doubles branches Uniquement pour GLA 35 4MATIC	-	-	-	-	S
RRT	Jantes alliage AMG 20" à 5 doubles branches Uniquement pour GLA 45 S 4MATIC	-	-	-	-	S

CODE	EQUIPEMENT DE SERIE	Essential Line	Business Line	Luxury Line	AMG Line	Mercedes-AMG
	Grille de calandre AMG avec lamelles verticales en finition chromé avec logo AMG	-	-	-	-	S
	Jupe avant AMG avec ailettes spéciales comme éléments déflecteurs au niveau des prises d'air extérieures Uniquement sur GLA 35 4MATIC	-	-	-	-	S
	Jupe avant avec inserts décoratifs sur les lamelles des prises d'air extérieures finition chromée argentée Uniquement sur GLA 35 4MATIC	-	-	-	-	S
	Jupe avant élargie AMG	-	-	-	-	S
	Capot moteur avec bossages stylisés	-	-	-	-	S
	Inscription « TURBO 4MATIC » sur les ailes avant Uniquement sur GLA 35 4MATIC	-	-	-	-	S
	Inscription « TURBO 4MATIC+ » sur les ailes avant élargies Uniquement sur GLA 35 4MATIC	-	-	-	-	S
	Becquet AMG	-	-	-	-	S
	Jupe arrière AMG au look diffuseur spécifique arborant quatre barrettes verticales et deux sorties d'échappement rondes Uniquement sur GLA 35 4MATIC	-	-	-	-	S
	Jupe arrière AMG au look diffuseur spécifique arborant quatre barrettes verticales et deux doubles sorties d'échappement rondes Uniquement sur GLA 45 S 4MATIC	-	-	-	-	S
	Système d'échappement AMG	-	-	-	-	S
339	AMG Real Performance Sound Uniquement sur GLA 45 S 4MATIC+	-	-	-	-	S
	Système de freinage hautes performances AMG avec étriers de frein ton argent et monogramme AMG noir à l'avant Uniquement sur GLA 35 4MATIC	-	-	-	-	S
U70	Système de freinage hautes performances AMG avec étriers de frein en rouge. A l'avant avec monogramme AMG noir Uniquement sur GLA 45 S 4MATIC+	-	-	-	-	S
256	AMG Track Pace Uniquement sur GLA 45 S 4MATIC+	-	-	-	-	S
INTERIEUR						
	Intérieur de série	S	-	-	-	-
H59	Inserts décoratifs en look carbone	S	-	-	-	-
301A	Sellerie en similicuir ARTICO / tissu noir	S	-	-	-	-
7U1	Sièges avant à réglage mécanique	S	-	-	-	-
58U	Ciel de pavillon en tissu gris cristal	S	-	-	-	-
P27	Intérieur STYLE	-	S	-	-	-
51U	Ciel de pavillon en tissu gris noir	-	S	S	S	S
311A	Sellerie en similicuir ARTICO / tissu noir	-	S	-	-	-
7U2	Sièges confort	-	S	S	-	-
	Réglage en hauteur du siège passager	-	S	S	S	S
	Réglage de l'inclinaison de l'assise aux places avant	-	S	S	S	S
	Réglage de la profondeur d'assise pour le siège conducteur	-	S	S	S	S
873	Sièges chauffants à l'avant	S	S	S	S	S

CODE	EQUIPEMENT DE SERIE	Essential Line	Business Line	Luxury Line	AMG Line	Mercedes-AMG
580	Climatisation automatique THERMATIC avec 1 zone	S	S	-	-	-
U12	Tapis de sol en velours	S	S	S	-	-
L3E	Volant multifonction en cuir, finition noir	S	S	-	-	-
	Buses de ventilation dans le ton noir	-	-	-	-	-
	Accoudoir dans la console centrale pour conducteur et passager avec bac de rangement intégré	-	S	S	S	S
73B	Vide-poche sur la console centrale avec couvercle à enrouleur	-	S	S	S	S
310	Double porte-gobelets	S	S	-	-	-
543	Pare-soleil avec miroirs de coutoise éclairés	S	S	-	-	-
U59	Pack confort des sièges	-	S	S	S	S
286	Filet à bagages dans le dossier des sièges avant	-	S	S	-	-
287	Dossiers arrière rabattables en trois parties (40/20/60)	S	S	S	S	S
U22	Soutien lombaire à 4 réglages	-	S	S	S	S
L3E	Volant multifonction en cuir avec finition chromé argenté	-	S	S	S	S
	Buses de ventilation en noir brillant avec cerclage chromé et inserts décoratifs contrastés	-	S	S	S	S
	Bande colorée sur la planche de bord avec liseré dans le coloris contrasté	-	S	S	S	S
P59	Intérieur PROGRESSIVE	-	-	S	-	-
321A	Sellerie en similicuir ARTICO / tissu noir	-	-	S	-	-
H55	Inserts décoratifs en look carbone foncé	-	-	S	-	-
581	Climatiseur automatique THERMOTRONIC à 2 zones	-	-	S	S	S
950	Intérieur AMG	-	-	-	S	-
651A	Sellerie en similicuir ARTICO / microfibre DINAMICA noir	-	-	-	S	-
877	Eclairage d'ambiance à 64 couleurs	-	-	-	S	-
7U4	Sièges confort sport	-	-	-	S	-
L5C	Volant sport multifonction en cuir Nappa avec méplat dans la partie inférieure et finition chromé argenté	-	-	-	S	-
U26	Tapis de sol en velours avec inscription AMG	-	-	-	S	S
	Insert décoratif en DINAMICA avec passepoil rouge	-	-	-	S	S
	Pédalier sport AMG en acier inoxydable brossé avec picots en caoutchouc	-	-	-	S	S
U45	Baguettes de seuil éclairées, avec inscription « Mercedes-Benz »	-	-	-	S	S

CODE	EQUIPEMENT DE SERIE	Essential Line	Business Line	Luxury Line	AMG Line	Mercedes-AMG
950	Intérieur Mercedes-AMG	-	-	-	-	S
Y05	Ceintures de sécurité rouges MANUFATUR	-	-	-	-	S
H44	Inserts décoratifs en aluminium clair	-	-	-	-	S
L6J	Volant AMG Performance multifonction en cuir Nappa avec méplat dans la partie inférieure et finition chromé argenté	-	-	-	-	S
U88	Touches AMG Performance au volant	-	-	-	-	S
	Console centrale AMG indépendante, résolument sportive et relevée vers l'avant	-	-	-	-	S
U45	Baguettes de seuil éclairées, avec inscription « AMG »	-	-	-	-	S
TELEMATIQUE						
	Affichage central avec écran tactile LCD de 7" avec une résolution de 960 x 540 pixels	S	-	-	-	-
859	Affichage central avec écran tactile LCD de 10,25" avec une résolution de 1.920 x 760 pixels	-	S	S	S	S
	Affichage conducteur avec écran LCD de 7" avec une résolution de 960 x 540 pixels	S	S	S	-	-
458	Affichage conducteur avec écran LCD de 10,25" avec une résolution de 1.920 x 760 pixels	-	-	-	S	S
537	Radio numérique (DAB+)	S	S	S	S	S
897	Système de recharge sans fil pour appareils mobiles	-	-	-	S	S
548	Système multimédia MBUX	S	S	S	S	S
	Système multimédia MBUX avec combiné d'instruments et styles d'affichage spécifiques AMG tels que le mode Supersport	-	-	-	-	S
355	Fonctionnalités élargies MBUX	S	S	S	S	S
PBF	Navigation MBUX Premium	-	S	S	S	S
365	Navigation par disque dur	S	S	S	S	S
01U	Prééquipement pour services de navigation (Service gratuit pendant 3 ans à partir de l'activation)	-	S	S	S	S
446	Pavé tactile pour commander l'écran central	S	S	S	S	S
	Interface USB-C dans le vide-poches & interface USB-C dans la console centrale arrière	S	S	S	S	S
	Prise 12 V	S	S	S	S	S
4B8	Câble adaptateur USB	S	S	S	S	S
00U	Services à distance (Service gratuit pendant 3 ans à partir de l'activation) Pas sur GLA 250 e	S	S	S	S	S
13U	Prééquipement pour les services de navigation et services à distance spécifiques pour hybrides rechargeable Uniquement sur GLA 250 e	-	S	S	S	-
367	Prééquipement pour Live Traffic Information (Service gratuit pendant 3 ans à partir de l'activation)	S	S	S	S	-
362	Module de communication (LTE/4G) pour l'utilisation des services Mercedes me connect	S	S	S	S	-

CODE EQUIPEMENT DE SERIE

SECURITE & TECHNOLOGIE

		Essential Line	Business Line	Luxury Line	AMG Line	Mercedes-AMG
429	Boîte de vitesses automatique 7G-DCT Uniquement sur GLA 180/GLA 200	S	S	S	S	-
426	Boîte de vitesses automatique 8G-DCT Pas sur GLA 180/GLA 200	S	S	S	S	-
B59	DYNAMIC SELECT	S	S	S	S	S
426	Boîte de vitesses automatique AMG SPEEDSHIFT 8G-DCT	-	-	-	-	S
428	Palettes de changement de rapport au volant	S	S	S	-	-
431	Palettes de changement de rapport au volant en finition chromé	-	-	-	S	S
345	Capteur de pluie et de luminosité	S	S	S	S	S
250	AMG Driver's Package Uniquement sur GLA 45 S 4MATIC	-	-	-	-	S
620	Phares halogènes avec feux de jour à LED intégrés	S	-	-	-	-
632	Projecteurs LED hautes performances	-	S	S	S	S
P44	Pack stationnement avec caméra de recul	-	S	S	S	S
218	Caméra de recul	S	S	S	S	S
235	Assistant de stationnement actif avec PARKTRONIC	-	S	S	S	S
P49	Pack rétroviseurs	-	S	S	S	S
249	Rétroviseur intérieur et rétroviseur extérieur côté conducteur à commutation jour/nuit automatique	-	S	S	S	S
500	Rétroviseurs extérieurs rabattables électriquement	-	S	S	S	S
243	Assistant de franchissement de ligne actif	S	S	S	S	S
258	Freinage d'urgence assisté actif	S	S	S	S	S
	ATTENTION ASSIST	S	S	S	S	S
	Fonction de démarrage sans clé KEYLESS GO	S	S	S	S	S
889	KEYLESS GO	-	-	-	S	S
440	Régulateur de vitesse TEMPOMAT	S	S	S	S	S
504	Assistant de limitation de vitesse	S	S	S	S	S
	Airbags frontaux pour le conducteur et le passager et airbag genoux pour le conducteur	S	S	S	S	S
	Airbags latéraux conducteur et passager (airbags combinés thorax et bassin)	S	S	S	S	S
	Airbags rideaux	S	S	S	S	S
U62	Pack Eclairage et visibilité	S	S	S	S	S

CODE EQUIPEMENT DE SERIE

		Essential Line	Business Line	Luxury Line	AMG Line	Mercedes-AMG
351	Système d'appel d'urgence Mercedes-Benz	S	S	S	S	S
475	Système de contrôle de la pression des pneus	S	S	S	S	S
682	Extincteur	S	S	S	S	S
20U	Prééquipement pour la remise de clé numérique (Service gratuit pendant 3 ans à partir de l'activation)	S	S	S	S	S
70B	Gilet de sécurité pour le conducteur	S	S	S	S	S
B51	TIREFIT avec compresseur de gonflage	S	S	S	S	S
U01	Affichage de l'état des ceintures arrière sur le combiné d'instruments	S	S	S	S	S
U10	Désactivation automatique de l'airbag passager	S	S	S	S	S
U60	Protection des piétons	S	S	S	S	S
213	Direction paramétrique Pas sur GLA 250 e Pas avec 485	S	S	S	S	S
B53	Avertisseur sonore pour piétons Uniquement sur GLA 250 e	-	S	S	S	-
RECHARGE						
76B	Système de charge à courant alternatif (AC), jusqu'à 7,4kW Uniquement sur GLA 250 e	-	S	S	S	-
9B7	Câble de charge pour boîtier mural et borne de recharge publique [type 2, courant triphasé, 32A, 8m] Uniquement sur GLA 250 e	-	S	S	S	-
B80	Câble de charge pour prise domestique [230V, courant monophasé, 8A, 8m] Uniquement sur GLA 250 e	-	S	S	S	-



Tarifs.

GLA | Essential Line

Version	Transmission	Cilindrée	Puissance	Emissions CO2 selon WLTP	Prix catalogue conseillé hTVA	TVAc
<u>Diesel</u>						
GLA 180 d Essential Line	8G-DCT	1.950 cc	85 kW 116 ch	141 g/km	32.700,00 EUR	39.567,00 EUR
<u>Essence</u>						
GLA 180 Essential Line	7G-DCT	1.332 cc	100 kW 136 ch	152 g/km	31.700,00 EUR	38.357,00 EUR

GLA | Business Line

Version	Transmission	Cilindrée	Puissance	Emissions CO2 selon WLTP	Prix catalogue conseillé hTVA	TVAc
<u>Diesel</u>						
GLA 180 d Business Line	8G-DCT	1.950 cc	85 kW 116 ch	142 g/km	35.700,00 EUR	43.197,00 EUR
GLA 200 d Business Line	8G-DCT	1.950 cc	110 kW 150 ch	142 g/km	37.200,00 EUR	45.012,00 EUR
<u>Essence</u>						
GLA 180 Business Line	7G-DCT	1.332 cc	100 kW 136 ch	153 g/km	34.700,00 EUR	41.987,00 EUR
GLA 200 Business Line	7G-DCT	1.332 cc	120 kW 163 ch	153 g/km	36.900,00 EUR	44.649,00 EUR
<u>Hybride rechargeable</u>						
GLA 250 e Business Line	7G-DCT	1.332 cc	118 kW 160 ch 75 kW 102 ch	31 g/km	42.800,00 EUR	51.788,00 EUR

GLA | Luxury Line

Version	Transmission	Cilindrée	Puissance	Emissions CO2 selon WLTP	Prix catalogue conseillé hTVA	TVAc
<u>Diesel</u>						
GLA 180 d Luxury Line	8G-DCT	1.950 cc	85 kW 116 ch	140 g/km	37.200,00 EUR	45.012,00 EUR
GLA 200 d Luxury Line	8G-DCT	1.950 cc	110 kW 150 ch	140 g/km	38.700,00 EUR	46.827,00 EUR
GLA 200 d 4MATIC Luxury Line	8G-DCT	1.950 cc	110 kW 150 ch	146 g/km	40.500,00 EUR	49.005,00 EUR
<u>Essence</u>						
GLA 180 Luxury Line	7G-DCT	1.332 cc	100 kW 136 ch	150 g/km	36.200,00 EUR	43.802,00 EUR
GLA 200 Luxury Line	7G-DCT	1.332 cc	120 kW 163 ch	150 g/km	38.400,00 EUR	46.464,00 EUR
GLA 200 4MATIC Luxury Line	8G-DCT	1.332 cc	120 kW 163 ch	164 g/km	40.300,00 EUR	48.763,00 EUR
<u>Hybride rechargeable</u>						
GLA 250 e Luxury Line	7G-DCT	1.332 cc	118 kW 160 ch 75 kW 102 ch	30 g/km	44.300,00 EUR	53.603,00 EUR

GLA | AMG Line

Version	Transmission	Cylindrée	Puissance	Emissions CO2 selon WLTP	Prix catalogue conseillé		
					hTVA	TVAc	
<u>Diesel</u>							
GLA 180 d AMG Line	8G-DCT	1.950 cc	85 kW 116 ch	142 g/km	39.700,00 EUR	48.037,00 EUR	
GLA 200 d AMG Line	8G-DCT	1.950 cc	110 kW 150 ch	142 g/km	41.200,00 EUR	49.852,00 EUR	
GLA 200 d 4MATIC AMG Line	8G-DCT	1.950 cc	110 kW 150 ch	148 g/km	43.000,00 EUR	52.030,00 EUR	
GLA 220 d AMG Line	8G-DCT	1.950 cc	140 kW 190 ch	144 g/km	44.200,00 EUR	53.482,00 EUR	
GLA 220 d 4MATIC AMG Line	8G-DCT	1.950 cc	140 kW 190 ch	149 g/km	46.000,00 EUR	55.660,00 EUR	
<u>Essence</u>							
GLA 180 AMG Line	7G-DCT	1.332 cc	100 kW 136 ch	153 g/km	38.700,00 EUR	46.827,00 EUR	
GLA 200 AMG Line	7G-DCT	1.332 cc	120 kW 163 ch	153 g/km	40.900,00 EUR	49.489,00 EUR	
GLA 200 4MATIC AMG Line	8G-DCT	1.332 cc	120 kW 163 ch	167 g/km	42.800,00 EUR	51.788,00 EUR	
GLA 250 AMG Line	7G-DCT	1.991 cc	165 kW 224 ch	172 g/km	43.800,00 EUR	52.998,00 EUR	
GLA 250 4MATIC AMG Line	7G-DCT	1.991 cc	165 kW 224 ch	176 g/km	45.400,00 EUR	54.934,00 EUR	

GLA | AMG Line

Version	Transmission	Cilindrée	Puissance	Emissions CO2 selon WLTP	Prix catalogue conseillé hTVA	TVAc
<u>Hybride rechargeable</u>						
GLA 250 e AMG Line	7G-DCT	1.332 cc	118 kW 160 ch 75 kW 102 ch	31 g/km	46.800,00 EUR	56.628,00 EUR

GLA | Mercedes-AMG

Version	Transmission	Cilindrée	Puissance	Emissions CO2 selon WLTP	Prix catalogue conseillé hTVA	TVAc
<u>Essence</u>						
Mercedes-AMG GLA 35 4MATIC	8G-DCT	1.991 cc	225 kW 306 ch	189 g/km	49.300,00 EUR	59.653,00 EUR
Mercedes-AMG GLA 45 S 4MATIC+	8G-DCT	1.991 cc	310 kW 421 ch	203 g/km	62.200,00 EUR	75.262,00 EUR



Lignes d'équipement.

CODE	ESSENTIAL LINE - Equipement	Prix cat. conseillé € hTVA	Prix cat. conseillé € TVAc	GLA 180 d	GLA 200 d	GLA 200 d 4MATIC	GLA 220 d	GLA 220 d 4MATIC	GLA 180	GLA 200	GLA 200 4MATIC	GLA 250	GLA 250 4MATIC	GLA 250 e	GLA 35 4MATIC	GLA 45 S 4MATIC+
GARNITURES																
301A	Tissu/Similicuir ARTICO Noir	0,00	0,00	S	-	-	-	-	S	-	-	-	-	-	-	-
CIEL DE PAVILLON																
58U	Ciel de pavillon en tissu gris cristal	0,00	0,00	S	-	-	-	-	S	-	-	-	-	-	-	-
JANTES																
R43	Jantes alliage 17" à 10 branches <i>215/65 R17; 6.5J; ET44</i>	0,00	0,00	S	-	-	-	-	S	-	-	-	-	-	-	-

CODE	BUSINESS LINE - Equipement	Prix cat. conseillé € hTVA	Prix cat. conseillé € TVAc	GLA 180 d	GLA 200 d	GLA 200 d 4MATIC	GLA 220 d	GLA 220 d 4MATIC	GLA 180	GLA 200	GLA 200 4MATIC	GLA 250	GLA 250 4MATIC	GLA 250 e	GLA 35 4MATIC	GLA 45 S 4MATIC+
GARNITURES																
311A	Tissu/Similicuir ARTICO Noir	0,00	0,00	S	S	-	-	-	S	S	-	-	-	S	-	-
101A	Similicuir ARTICO Noir	150,00	181,50	●	●	-	-	-	●	●	-	-	-	●	-	-
CIEL DE PAVILLON																
51U	Ciel de pavillon en tissu noir	0,00	0,00	S	S	-	-	-	S	S	-	-	-	S	-	-
JANTES																
72R	Jantes alliage 17" à multibranches <i>215/65 R17; 6.5J; ET44</i>	0,00	0,00	S	S	-	-	-	S	S	-	-	-	S	-	-

CODE	LUXURY LINE - Equipement	Prix cat. conseillé € hTVA	Prix cat. conseillé € TVAc	GLA 180 d	GLA 200 d	GLA 200 d 4MATIC	GLA 220 d	GLA 220 d 4MATIC	GLA 180	GLA 200	GLA 200 4MATIC	GLA 250	GLA 250 4MATIC	GLA 250 e	GLA 35 4MATIC	GLA 45 S 4MATIC+
GARNITURES																
321A	Tissu/Similicuir ARTICO Noir	0,00	0,00	S	S	S	-	-	S	S	S	-	-	S	-	-
101A	Similicuir ARTICO Noir	150,00	181,50	●	●	●	-	-	●	●	●	-	-	●	-	-
105A	Similicuir ARTICO Beige macchiato	150,00	181,50	●	●	●	-	-	●	●	●	-	-	●	-	-
211A	Cuir Noir <i>Uniquement avec P34.</i>	0,00	0,00	○	○	○	-	-	○	○	○	-	-	○	-	-
CIEL DE PAVILLON																
51U	Ciel de pavillon en tissu noir	0,00	0,00	S	S	S	-	-	S	S	S	-	-	S	-	-
INSERTS DECORATIFS																
H60	Inserts décoratifs en finition spirale	0,00	0,00	S	S	S	-	-	S	S	S	-	-	S	-	-
H44	Inserts décoratifs en aluminium clair	175,00	211,75	●	●	●	-	-	●	●	●	-	-	●	-	-
H15	Inserts décoratifs en tilleul noir à pores ouverts	260,00	314,60	●	●	●	-	-	●	●	●	-	-	●	-	-
H23	Inserts décoratifs en noyer marron à pores ouverts	260,00	314,60	●	●	●	-	-	●	●	●	-	-	●	-	-
JANTES																
R10	Jantes alliage 18" à 5 doubles branches <i>235/55 R18; 7.5J; ET53</i>	0,00	0,00	S	S	S	-	-	S	S	S	-	-	S	-	-
R38	Jantes alliage 18" à 5 doubles branches <i>235/55 R18; 7.5J; ET53 Uniquement avec Pack Night (P55)</i>	0,00	0,00	○	○	○	-	-	○	○	○	-	-	○	-	-
R58	Jantes alliage 19" à 10 branches <i>235/50 R19; 7.5J; ET53</i>	450,00	544,50	●	●	●	-	-	●	●	●	-	-	●	-	-



Options.

CODE	EQUIPEMENTS	Prix cat. conseillé € hTVA	Prix cat. conseillé € TVAc	Essential Line	Business Line	Luxury Line	AMG Line	Mercedes-AMG
PEINTURES								
696U	Noir	0,00	0,00	○	○	○	○	○
149U	Blanc polaire	0,00	0,00	○	○	○	○	○
144U	Blanc numérique Peinture métallisée	0,00	0,00	○	○	○	○	○
191U	Noir comsos Peinture métallisée	0,00	0,00	○	○	○	○	○
667U	Bleu denim Peinture métallisée	0,00	0,00	○	○	○	○	○
775U	Argent iridium Peinture métallisée	0,00	0,00	○	○	○	○	○
787U	Gris montagne Peinture métallisée	0,00	0,00	○	○	○	○	○
817U	Or rosé Peinture métallisée	0,00	0,00	○	○	○	○	○
993U	Rouge Patagonie Peinture métallisée MANUFAKTUR	320,00	387,20	●	●	●	●	●
662U	Gris montagne magno Peinture mate MANUFAKTUR	1.220,00	1.476,20	●	●	●	●	●

CODE	EQUIPEMENTS	Prix cat. conseillé € hTVA	Prix cat. conseillé € TVAc	Essential Line	Business Line	Luxury Line	AMG Line	Mercedes-AMG
PACKS D'OPTIONS								
PYM	Essential+ P44 - Pack stationnement avec caméra de recul 235 - Assistant de stationnement actif avec PARKTRONIC P49 - Pack rétroviseurs 859 - Affichage central avec écran tactile LCD de 10,25"	1.500,00	1.815,00	●	S	S	S	S
PYN	Pack Premium P17 - Pack confort KEYLESS GO 458 - Affichage conducteur avec écran LCD de 10,25" 877 - Eclairage d'ambiance avec 64 couleurs 897 - Système de recharge sans fil pour appareils mobiles U45 - Baguettes de seuil éclairées, avec inscription « Mercedes-Benz »	1.500,00	1.815,00	-	-	●	S	S
PYO	Premium Plus Pack P47 - Pack stationnement avec caméra 360° PAY - Pack Assistance à la conduite 413 - Toit ouvrant panoramique 642 - Projecteurs LED MULTIBEAM 628 - Assistant de feux de route Plus PAU - Pack innovation MBUX 463 - Affichage tête haute U19 - MBUX Réalité augmentée pour la navigation 77B - Assistant Intérieur MBUX <u>1) Équipements supplémentaires Mercedes-AMG:</u> 275 + 242 - Sièges à réglage électrique avec fonction Mémoires à l'avant	4.400,00 4.900,00	5.324,00 5.929,00	-	-	-	●	-
				-	-	-	-	●

CODE	EQUIPEMENTS	Prix cat. conseillé € hTVA	Prix cat. conseillé € TVA _c	Essential Line	Business Line	Luxury Line	AMG Line	Mercedes-AMG
EXTERIEUR								
P55	Pack night	450,00	544,50	-	-	●	-	-
		125,00	151,25	-	-	-	●	-
P60	Pack night AMG	450,00	544,50	-	-	-	-	●
PAZ	Pack night AMG II <i>Uniquement avec P60.</i>	400,00	484,00	-	-	-	-	●
B26	Pack Aérodynamique AMG <i>Uniquement avec P60.</i>	1.550,00	1.875,50	-	-	-	-	●
840	Vitrage athermique foncé pour la lunette et les vitres latérales arrière <i>Prix avec P55/P60</i>	300,00	363,00	-	●	●	-	-
		0,00	0,00	-	-	○	S	S
260	Suppression plaque de type du véhicule sur le coffre <i>Pas pour GLA 250 e.</i>	0,00	0,00	○	○	○	○	○
413	Toit ouvrant panoramique <i>Prix avec PYO</i>	1.200,00	1.452,00	●	●	●	●	●
		0,00	0,00	-	-	-	○	○
550	Dispositif d'attelage et ESP® avec système de stabilisation de la remorque <i>1) Pas avec B26</i>	800,00	968,00	●	●	●	●	Ⓜ
U70	Système de freinage hautes performances AMG avec étriers de frein en rouge. <i>1) Uniquement sur GLA 35 4MATIC. De série sur GLA 45 S 4MATIC+.</i>	320,00	387,20	-	-	-	-	Ⓜ
INTERIEUR								
P34	Pack cuir	1.390,00	1.681,90	-	-	●	-	-
		1.000,00	1.210,00	-	-	-	●	-
		1.000,00	1.210,00	-	-	-	-	●
	<i>Prix avec PBZ.</i>	0,00	0,00	-	-	-	-	○
P39	Pack cuir AMG	1.150,00	1.391,50	-	-	-	●	-
		1.000,00	1.210,00	-	-	-	-	●

CODE	EQUIPEMENTS	Prix cat. conseillé € hTVA	Prix cat. conseillé € TVAc	Essential Line	Business Line	Luxury Line	AMG Line	Mercedes-AMG
PBY	Pack Siège AMG Performance - Advanced	3.000,00	3.630,00	-	-	-	-	●
PBZ	Pack Siège AMG Performance - High-End	4.150,00	5.021,50	-	-	-	-	●
567	Sièges arrière à réglage longitudinal <i>Y compris l'accoudoir arrière (400).</i>	360,00	435,60	-	●	●	●	●
U40	Filet de séparation du coffre	150,00	181,50	●	●	●	●	●
275	Siège conducteur à réglage électrique avec fonction Mémoires <i>Prix avec PYO/PBY/PBZ.</i>	630,00 0,00	762,30 0,00	-	-	-	-	● ○
242	Siège passager avant à réglage électrique avec fonction mémoire <i>Uniquement avec 275.</i>	0,00	0,00	-	-	-	-	○
401	Sièges climatisés à l'avant avec chauffage de siège <i>Uniquement P34/P39.</i>	600,00	726,00	-	-	-	-	●
409	Sièges multicontours à l'avant <i>1) Uniquement avec 101A/105A. 2) Uniquement avec PBY/PBZ.</i>	590,00 0,00	713,90 0,00	-	-	①	-	- ②
L6K	Volant AMG Performance multifonction en cuir Nappa/DINAMICA <i>1) Uniquement sur GLA 35 4MATIC. 2) Uniquement sur GLA 45 S 4MATIC+.</i>	490,00 0,00	592,90 0,00	-	-	-	-	① ②
L6G	Volant AMG Performance multifonction en DINAMICA <i>1) Uniquement sur GLA 45 S 4MATIC+.</i>	100,00	121,00	-	-	-	-	①
443	Verwarmd multifuncioneel stuurwiel in nappa leder	160,00	193,60	-	-	●	-	-
228	Chauffage d'appoint <i>Pas sur GLA 250 e. 1) Pas sur GLA 45 S 4MATIC+</i>	1.100,00	1.331,00	-	-	●	●	①
942	Pack Compartiment de chargement	0,00	0,00	S	S	S	S	S

CODE	EQUIPEMENTS	Prix cat. conseillé € hTVA	Prix cat. conseillé € TVAc	Essential Line	Business Line	Luxury Line	AMG Line	Mercedes-AMG
TELEMATIQUE								
14U	Pack Intégration smartphone	300,00	363,00	●	●	●	●	●
458	Affichage conducteur avec écran LCD de 10,25" Prix avec PYN	450,00 0,00	544,50 0,00	-	●	●	-	-
21U	Dashcam	200,00	242,00	●	●	●	●	●
853	Système de sonorisation Advanced <i>Uniquement avec PYO</i>	310,00	375,10	-	-	-	●	●

SECURITE & TECHNOLOGIE				Essential Line	Business Line	Luxury Line	AMG Line	Mercedes-AMG
PAY	Pack Assistance à la conduite Plus	1.500,00	1.815,00	-	●	●	●	●
	Contient:							
	233 - Assistant de régulation de distance DISTRONIC actif							
	266 - Assistant directionnel actif							
	273 - Assistant de sortie du véhicule							
	513 - Détecteur de panneaux de signalisation							
	546 - Assistant de limitation de vitesse actif							
	K33 - Redémarrage automatique étendu dans les embouteillage							
	K34 - Ajustement de la vitesse automatique en fonction de la route							
	<i>Pas avec 239.</i>							
	Prix avec PYO	0,00	0,00	-	-	-	○	○
239	Assistant de régulation de distance DISTRONIC actif	600,00	726,00	-	●	●	●	●
	<i>Pas avec PAY.</i>							
293	Airbags latéraux à l'arrière	380,00	459,80	-	●	●	●	●
632	Projecteurs LED hautes performances	500,00	605,00	●	S	S	S	S
	<i>Uniquement avec PYM.</i>							
642	Projecteurs LED MULTIBEAM	420,00	508,20	-	-	●	●	●
	Prix avec PYO.	0,00	0,00	-	-	-	○	○
628	Assistant de feux de route Plus	0,00	0,00	-	-	○	○	○
	<i>Uniquement avec 642.</i>							

CODE	EQUIPEMENTS	Prix cat. conseillé € hTVA	Prix cat. conseillé € TVAc	Essential Line	Business Line	Luxury Line	AMG Line	Mercedes-AMG
P47	Pack stationnement avec caméra 360° <i>Uniquement avec PAY.</i> Prix avec PYO.	410,00	496,10	-	-	●	●	●
		0,00	0,00	-	-	-	○	○
P82	Protection véhicule URBAN GUARD Plus	640,00	774,40	●	●	●	●	●
U37	Projecteurs antibrouillards	185,00	223,85	●	●	●	-	-
890	EASY PACK hayon	390,00	471,90	-	●	●	●	●
TRAIN DE ROULEMENT								
485	Train de roulement confort	0,00	0,00	S	S	S	-	-
TRAIN DE ROULEMENT								
485	Train de roulement confort	0,00	0,00	S	S	S	-	-
677	Train de roulement confort avec châssis surbaissé	0,00	0,00	-	-	-	S	-
459	Train de roulement avec amortissement adaptatif 1) <i>Pas sur GLA 250 e</i>	990,00	1.197,90	-	-	-	●	-
RECHARGE								
83B	Système de charge à courant continu (DC), jusqu'à 24kW	500,00	605,00	-	●	●	●	-
RECHARGE								
83B	Système de charge à courant continu (DC), jusqu'à 24kW 1) <i>Uniquement sur A 250 e</i>	500,00	605,00	-	●	●	●	-



Données techniques.

DONNÉES TECHNIQUES	GLA 180 d	GLA 200 d	GLA 200 d 4MATIC	GLA 220 d	GLA 220 d 4MATIC
BAUMUSTER	247.710	247.712	247.713	247.714	247.715
TRANSMISSION	8G-DCT	8G-DCT	8G-DCT	8G-DCT	8G-DCT
MOTEUR					
Nombre/disposition de cylindres	L4	L4	L4	L4	L4
Cylindrée (cm3)	1.950	1.950	1.950	1.950	1.950
Puissance fiscale (ch)	10	10	10	10	10
Puissance max. (kW/ch)	85/116	110/150	110/150	140/190	140/190
Puissance max. (t/min)	3.400 - 4.400	3.400 - 4.400	3.400 - 4.400	3.800 - 3.800	3.800 - 3.800
Couple max. (Nm)	280	320	320	400	400
Couple max. (t/min)	1.300 - 2.600	1.400 - 3.200	1.400 - 3.200	1.600 - 2.600	1.600 - 2.600
MOTEUR ÉLECTRIQUE					
Puissance max. (kW/ch)	-	-	-	-	-
Couple max. (Nm)	-	-	-	-	-
Puissance max. (combinée) (kW/ch)	-	-	-	-	-
Couple max. (combiné) (Nm)	-	-	-	-	-
PERFORMANCES					
Vitesse de pointe (km/h)	190	208	205	222	219
Accélération 0-100 km/h (sec.)	10,8	8,6	8,9	7,4	7,3
CONSUMMATION DE CARBURANT/ÉMISSIONS					
Carburant	Diesel	Diesel	Diesel	Diesel	Diesel
Capacité du réservoir/réserve (l)	43/5	43/5	51/5	51/5	51/5
Consommation combinée WLTP (l/100 km)	5,3 - 5,8	5,3 - 5,8	5,6 - 6,1	5,5 - 5,9	5,7 - 6,1
Émissions de CO2 combinée WLTP (g/km)	140 - 152	140 - 152	146 - 160	143 - 154	149 - 161
Capacité de la batterie (kW/h)	-	-	-	-	-
Consommation électrique combinée WLTP (kWh/km)	-	-	-	-	-
Autonomie électrique (km) [EAER]	-	-	-	-	-
Norme antipollution	Euro 6d-ISC-FCM	Euro 6d-ISC-FCM	Euro 6d-ISC-FCM	Euro 6d-ISC-FCM	Euro 6d-ISC-FCM
POIDS/CHARGE UTILE					
Poids à vide/charge utile (kg)	1615/520	1615/520	1.670/520	1615/520	1.670/520
Charge maximale sur le toit (kg)	75	75	75	75	75
Charge remorquée autorisée non freinée/freinée [à 12%] (kg)	750/1.600	750/1.800	750/2.000	750/2.000	750/2.000
Volume du coffre à bagages (l)	425 - 1.420	425 - 1.420	425 - 1.420	425 - 1.420	425 - 1.420

DONNÉES TECHNIQUES	GLA 180	GLA 200	GLA 200 4MATIC	GLA 250 e
BAUMUSTER	247.784	247.787	247.788	247.786
TRANSMISSION	7G-DCT	7G-DCT	8G-DCT	8G-DCT
MOTEUR				
Nombre/disposition de cylindres	L4	L4	L4	L4
Cylindrée (cm3)	1.332	1.332	1.332	1.332
Puissance fiscale (ch)	7	7	7	7
Puissance max. (kW/ch)	100/136	120/163	120/163	118/160
Puissance max. (t/min)	5.500 - 5.500	5.500 - 5.500	5.500 - 5.500	5.500 - 5.500
Couple max. (Nm)	200	250	250	250
Couple max. (t/min)	1.460 - 4.000	1.620 - 4.000	1.620 - 4.000	1.620 - 4.000
MOTEUR ÉLECTRIQUE				
Puissance max. (kW/ch)	-	-	-	75/102
Couple max. (Nm)	-	-	-	300
Puissance max. (combinée) (kW/ch)	-	-	-	160/218
Couple max. (combiné) (Nm)	-	-	-	450
PERFORMANCES				
Vitesse de pointe (km/h)	200	210	206	220
Accélération 0-100 km/h (sec.)	9,6	8,7	9,3	7,1
CONSOMMATION DE CARBURANT/ÉMISSIONS				
Carburant	Essence	Essence	Essence	Essence
Capacité du réservoir/réserve (l)	43/5	43/5	51/5	35/5
Consommation combinée WLTP (l/100 km)	6,6 - 7,4	6,6 - 7,4	7,2 - 8,0	1,3 - 1,6
Émissions de CO2 combinée WLTP (g/km)	150 - 167	150 - 167	164 - 181	30 - 37
Capacité de la batterie (kW/h)	-	-	-	15,6
Consommation électrique combinée WLTP (kWh/km)	-	-	-	16,0 - 17,9
Autonomie électrique (km) [EAER]	-	-	-	57 - 63
Norme antipollution	Euro 6d-ISC-FCM	Euro 6d-ISC-FCM	Euro 6d-ISC-FCM	Euro 6d-ISC-FCM
POIDS/CHARGE UTILE				
Poids à vide/charge utile (kg)	1.480/530	1.485/525	1.555/530	1.775/520
Charge maximale sur le toit (kg)	75	75	75	75
Charge remorquée autorisée non freinée/freinée [à 12%] (kg)	740/1.600	740/1.800	750/1.800	750/1.800
Volume du coffre à bagages (l)	435 - 1.430	435 - 1.430	435 - 1.430	385 - 1.385

DONNÉES TECHNIQUES	GLA 250	GLA 250 4MATIC	GLA 35 4MATIC	GLA 45 S 4MATIC+
BAUMUSTER	247.746	247.747	247.751	247.754
TRANSMISSION	8G-DCT	8G-DCT	AMG SPEEDSHIFT 8G-DCT	AMG SPEEDSHIFT 8G-DCT

MOTEUR

Nombre/disposition de cylindres	L4	L4	L4	L4
Cylindrée (cm3)	1.991	1.991	1.991	1.991
Puissance fiscale (ch)	11	11	11	11
Puissance max. (kW/ch)	165/224	165/224	225/306	310/421
Puissance max. (t/min)	5.500 - 5.500	5.500 - 5.500	5.800 - 6.100	6.750 - 6.750
Couple max. (Nm)	350	350	400	500
Couple max. (t/min)	1.800 - 4.000	1.800 - 4.000	3.000 - 4.000	5.000 - 5.250

MOTEUR ÉLECTRIQUE

Puissance max. (kW/ch)	-	-	-	-
Couple max. (Nm)	-	-	-	-
Puissance max. (combinée) (kW/ch)	-	-	-	-
Couple max. (combiné) (Nm)	-	-	-	-

PERFORMANCES

Vitesse de pointe (km/h)	240	240	250	265
Accélération 0-100 km/h (sec.)	6,9	6,7	5,2	4,3

CONSUMMATION DE CARBURANT/ÉMISSIONS

Carburant	Essence	Essence	Essence	Essence
Capacité du réservoir/réserve (l)	51/5	51/5	51/5	51/5
Consommation combinée WLTP (l/100 km)	7,6 - 8,1	7,8 - 8,4	8,7 - 9,1	9,4 - 9,9
Émissions de CO2 combinée WLTP (g/km)	172 - 183	176 - 191	198 - 208	215 - 225
Capacité de la batterie (kW/h)	-	-	-	-
Consommation électrique combinée WLTP (kWh/km)	-	-	-	-
Autonomie électrique (km) [EAER]	-	-	-	-
Norme antipollution	Euro 6d-ISC-FCM	Euro 6d-ISC-FCM	Euro 6d-ISC-FCM	Euro 6d-ISC-FCM

POIDS/CHARGE UTILE

Poids à vide/charge utile (kg)	1.540/530	1.600/525	1.680/520	1.765/505
Charge maximale sur le toit (kg)	75	75	75	75
Charge remorquée autorisée non freinée/freinée [à 12%] (kg)	750/2.000	750/2.000	750/1.800	750/1.500
Volume du coffre à bagages (l)	435 - 1.430	435 - 1.430	435 - 1.430	435 - 1.430

Dimensions GLA

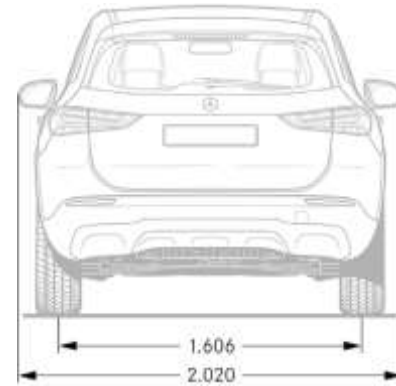
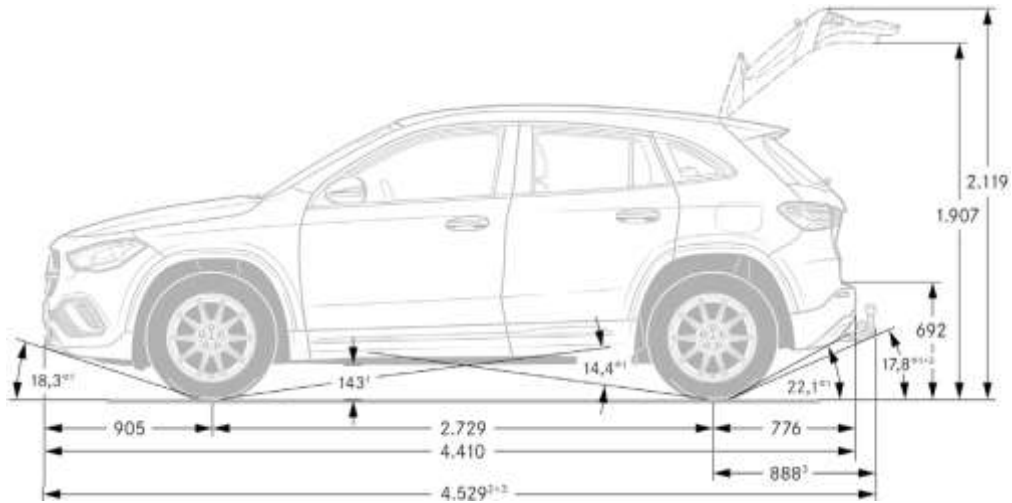
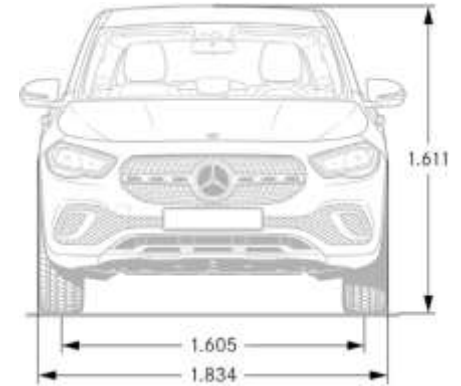
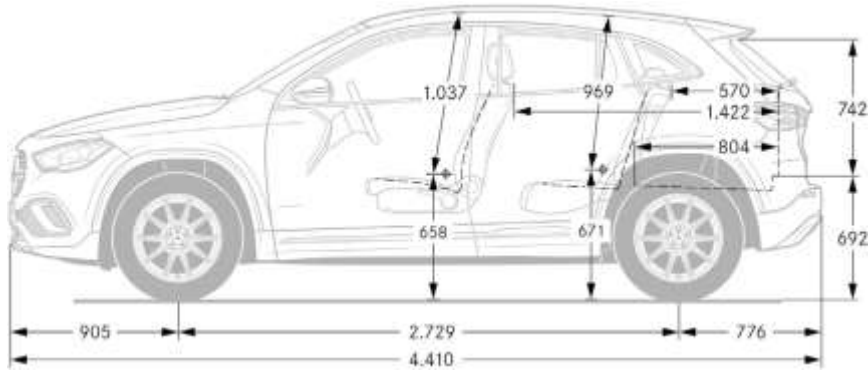

Dimensions GLA

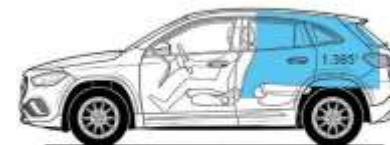
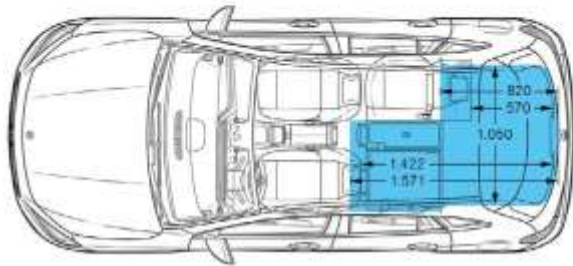
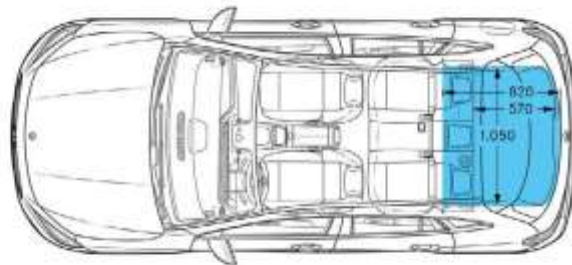
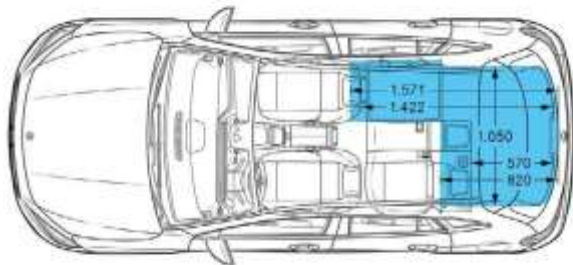
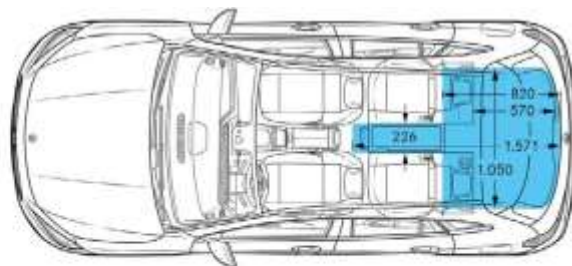
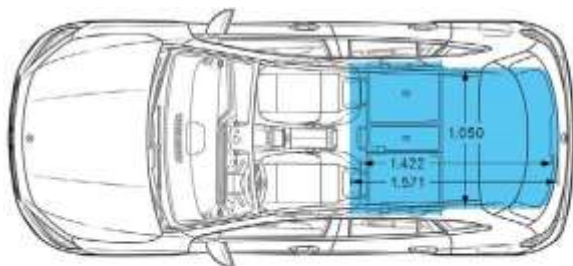

Dimensions GLA 250 e

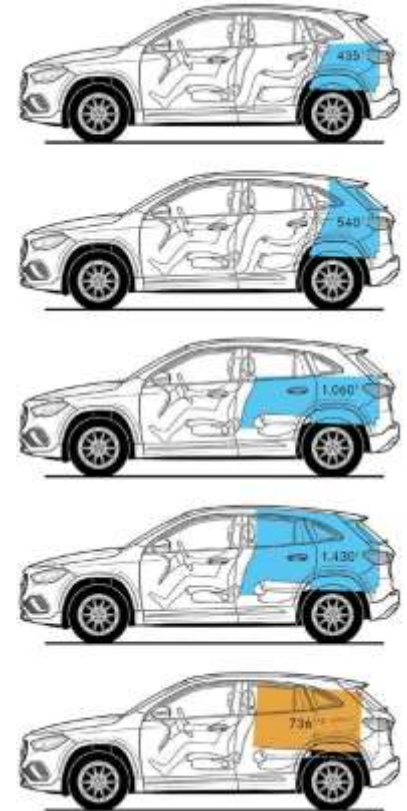
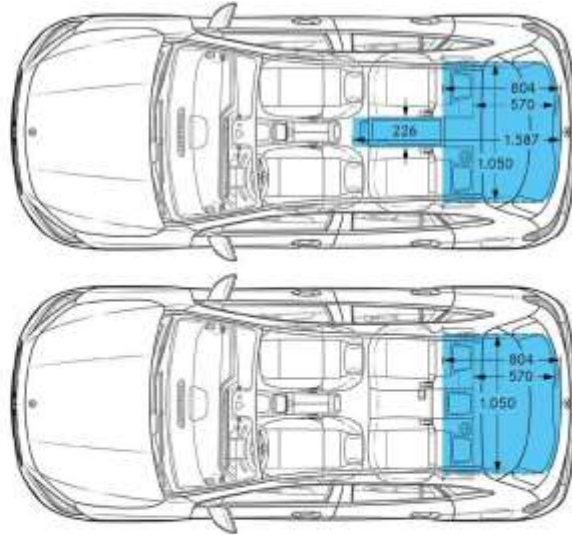
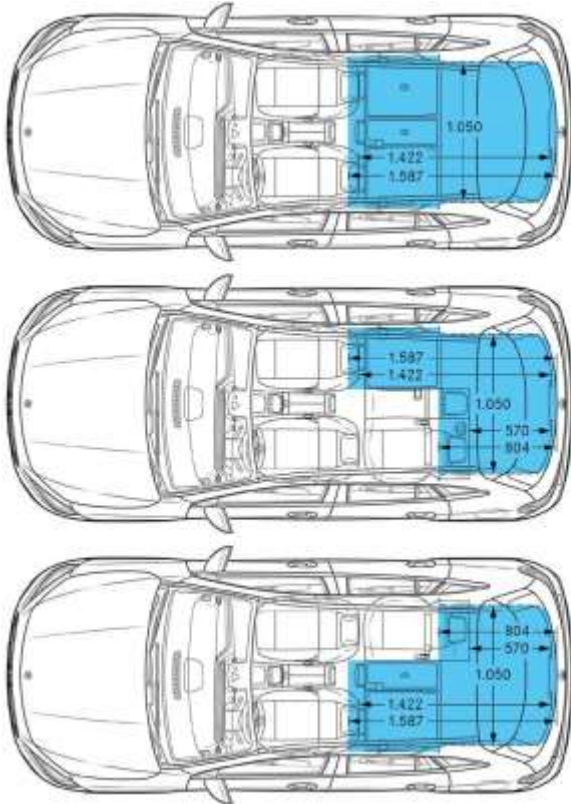

Dimensions AMG GLA 35 4MATIC

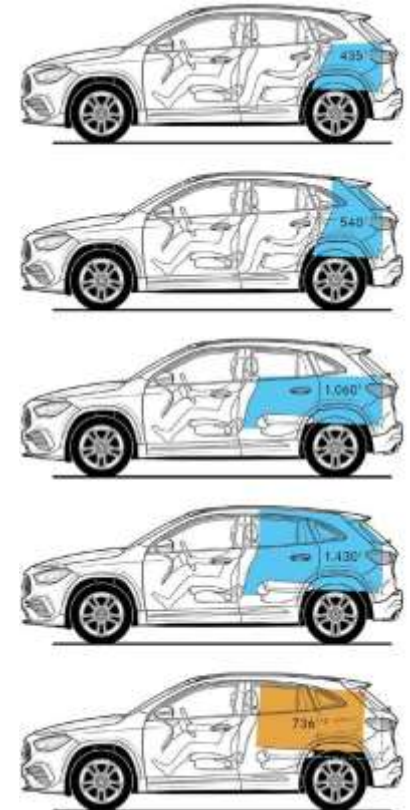
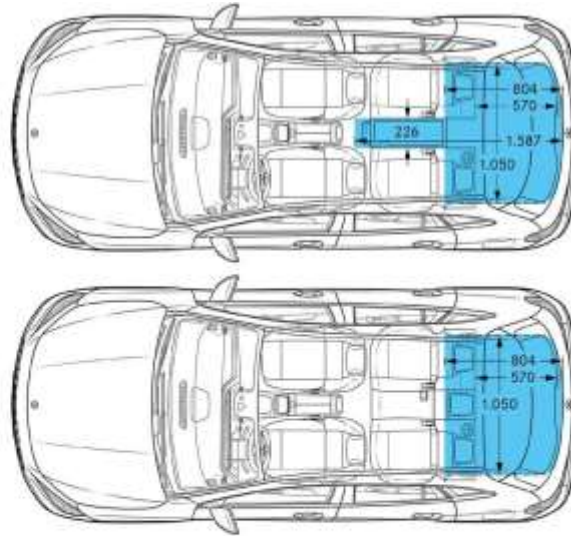
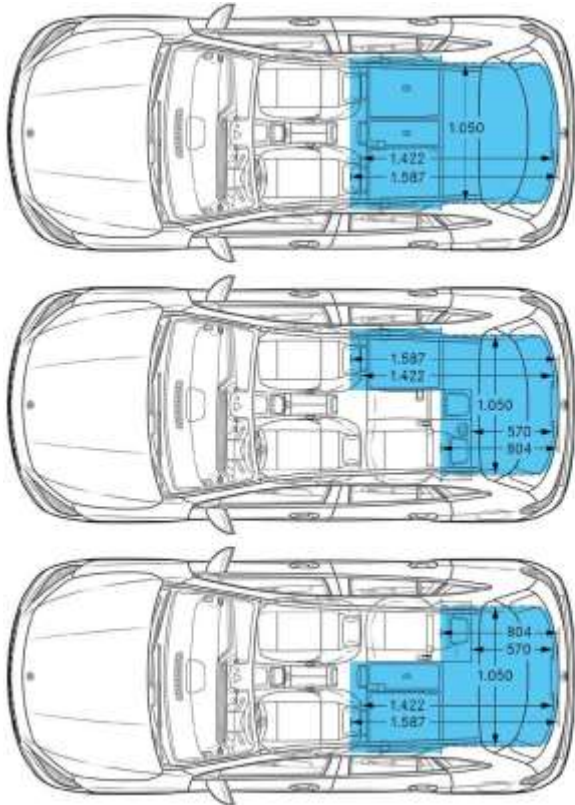

Dimensions AMG GLA 45 S 4MATIC+

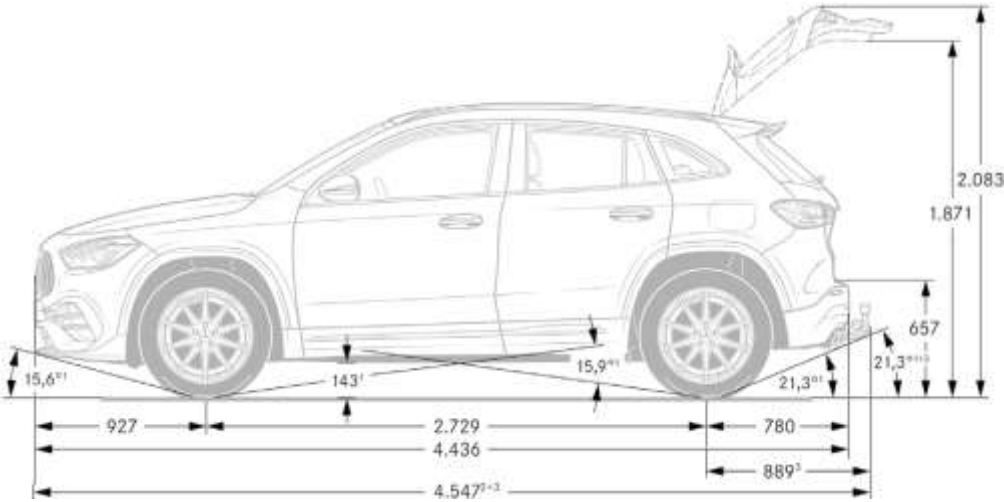

Dimensions AMG GLA 45 S 4MATIC+

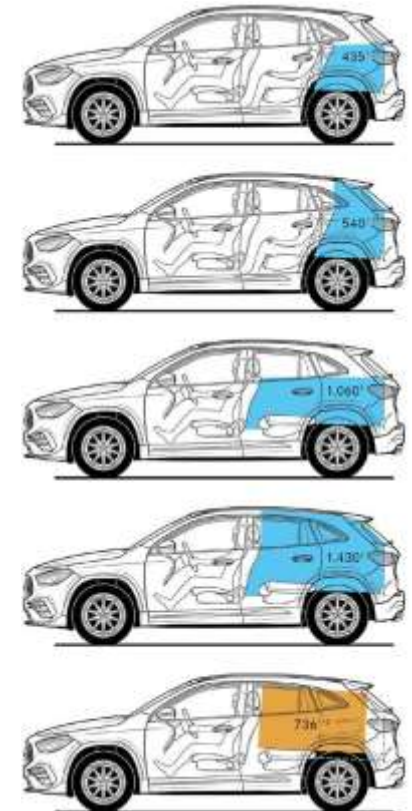
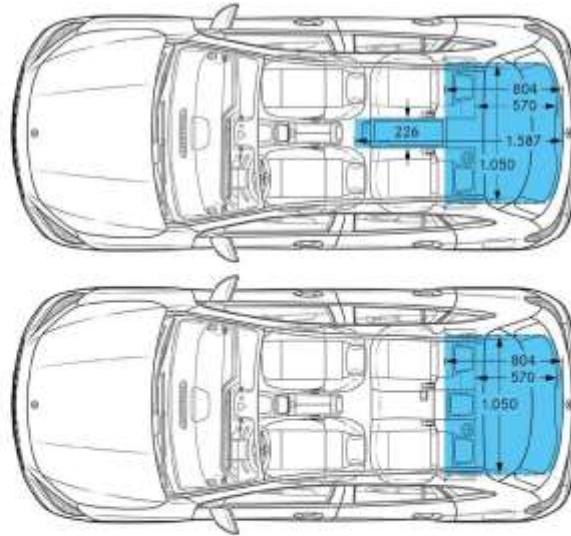
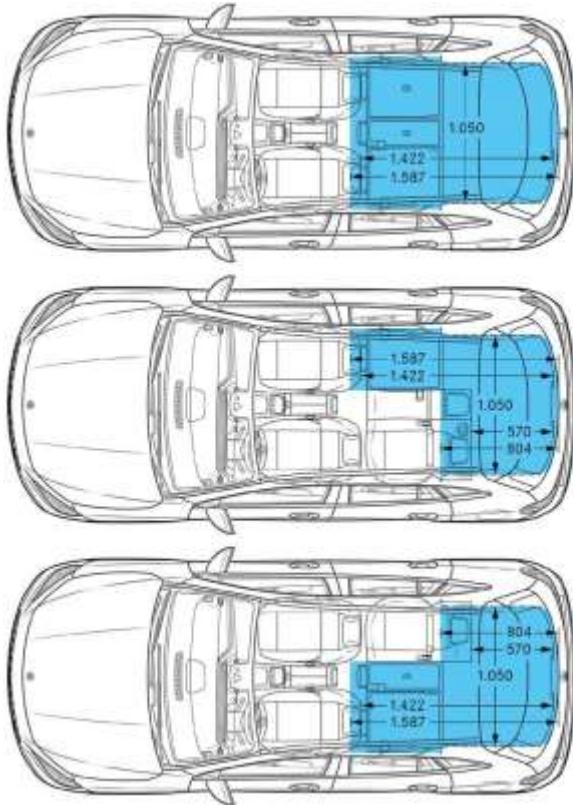

Annexe.

DISCLAIMER.

Les valeurs indiquées ont été déterminées selon les méthodes de mesure prescrites. Il s'agit des 'valeurs CO2 WLTP' au sens de l'article 2 nr. 3 du règlement d'exécution (EU) 2017/1153. Les valeurs de consommation ont été calculées sur la base de ces valeurs.

La consommation électrique a été déterminée sur la base de la directive 692/2008/CE. Les valeurs indiquées ne sont pas liées à un véhicule en particulier. Elles ont pour seul but de permettre la comparaison entre différents véhicules. Les valeurs peuvent varier selon les équipements et options choisies.

Les prix consommateur en ordre de marche sont des prix indicatifs. Sous réserve de modifications. Les prix des options s'appliquent uniquement aux options montées à l'usine.

Les prix indiqués sont des prix recommandés et ne constituent pas une offre contractuelle de Mercedes-Benz Belgium Luxembourg ou une offre des concessionnaires Mercedes-Benz de vendre ou de financer un véhicule à ce prix. Afin d'éviter tout malentendu, nous vous recommandons donc de toujours vérifier les spécifications et les prix du véhicule auprès de votre concessionnaire Mercedes-Benz avant de passer commande. Sous réserve de modifications dans la construction et l'exécution ainsi que d'erreurs d'impression.

A la commande de votre Mercedes-Benz, votre concessionnaire est en droit de vous demander un acompte de 15 % sur le prix consommateur.

Symboles:

- S équipement de série
- équipement optionnel avec supplément de prix
- équipement optionnel sans supplément de prix
- non disponible

Sous réserve de modifications.

Donnons priorité à la sécurité.

Informations environnementales AR 19/03/2004 : www.mercedes.be

Sous réserve d'erreurs d'impression et modifications depuis l'impression

Mercedes-Benz Belgium Luxembourg SA - Avenue du Péage 68 - 1200 Bruxelles

RPM Bruxelles, TVA BE 0419.946.355

Sous réserve de modifications.



me

mercedes-benz.be